

# **KALORIK**



- **Multi-purpose Mixer**
- **Batidora de uso múltiple**
- **Mixer à usage multiple**
- **Varinha com  
aplicações múltiplas**

**USK CMM 1**

**120V~60Hz 180Wnom/220Wmax**

# **EN OPERATING INSTRUCTIONS**

## **IMPORTANT SAFEGUARDS**

### **1. READ ALL INSTRUCTIONS**

2. Check that your mains voltage corresponds to that stated on the rating plate of the appliance before using the appliance.
3. To protect against electrical shock do not immerse cord, plug, or the motor unit in water or other liquid.
4. Close supervision is necessary when the appliance is used by or near children.
5. Unplug from outlet when not in use and before putting on or taking off parts or before cleaning.
6. Avoid contacting moving parts.
7. Do not operate any appliance with a damaged cord or plug or after the appliance malfunctions or has been damaged in any manner. Return appliance to the nearest authorized service facility for examination, repair, or adjustment.
8. The use of attachments not recommended or sold by the manufacturer may cause fire, electric shock or injury.
9. Do not use outdoors.
10. Do not let cord hang over edge of table or counter or touch hot surfaces.
11. Do not place on or near a hot gas or electric burner, or in a heated oven.
12. Keep hands, hair, clothing, as well as spatulas and other utensils away from beaters or hooks during operation of the hand mixer to reduce the risk of injury to persons, and/or damage to the appliance.
13. Remove all accessories before washing.
14. Blades of the chopper and the stick mixer are sharp. Handle carefully.
15. Always attach plug to appliance first, then plug cord into the wall outlet. To disconnect remove the plug from the wall outlet.
16. Do not use appliance for other than intended use.
17. Only use this citrus press to extract the juice from tender fruits (orange, lemon, grapefruit...). Never try to extract the juice from

fruits such as pineapple, mango or other fruits that are too hard and/or too large.

18. This kind of appliance cannot function continuously, it is not a professional type of appliance. It is necessary to make temporary stops. Check the section "Important information" in the instruction manual.
19. It is absolutely necessary to keep this appliance clean at all times as it comes into direct contact with food.
20. The appliance is designed for preparing small quantities of food, which have to be consumed rather quickly. It is not designed for preparing large quantities at once.
21. To disconnect the appliance remove the plug from the wall outlet.
22. Do not attempt to defeat the appliance interlock mechanisms.
23. Keep hands and utensils away from the cutting blade while chopping or mixing food to reduce the risk of severe injury to persons or damage to the appliance. A scraper may be used but only when the appliance is not running.
24. When mixing liquids, especially hot liquids, use a tall container or make small quantities at a time to reduce spillage.

## SAVE THESE INSTRUCTIONS

### POLARIZED PLUG INSTRUCTIONS

This appliance has a polarized plug (one blade is wider than the other). To reduce the risk of electric shock, this plug will fit into the polarized outlet only one way. If the plug does not properly fit into the outlet at first, reverse it. If it still does not fit, contact a competent qualified electrician. **Do not attempt to modify the plug in any way.**

### SHORT CORD INSTRUCTIONS

A short power supply cord is provided to reduce the hazards resulting from becoming entangled in, or tripping over a longer cord. Extension cords may be used if care is exercised in their use.

- The electrical rating of the extension cord should be at least that of the appliance. If the electrical rating of the extension cord is too low, it could overheat and burn.
- The resulting extended cord should be arranged so that it will not drape over the counter top or tabletop where it can be pulled on by children or tripped over.

## PART DESCRIPTION



- |   |  |
|---|--|
| 1. Motor unit                                   | 8. Hooks                                     |
| 2. Lid for hand mixer and citrus press function | 9. Beaters                                   |
| 3. Citrus press juice tray                      | 10. Lid for chopper and stick mixer function |
| 4. Citrus press cone                            | 11. Chopper lid                              |
| 5. Stick mixer                                  | 12. Ejection button                          |
| 6. Chopper bowl                                 | 13. Speed switch                             |
| 7. Base   | 14. "Stick" mixer switch                     |

## IMPORTANT INFORMATION

This appliance is not for professional use. You should follow the requested breaks. Failure to follow this instruction carefully may result in damage to the motor. Please refer to below speed settings for the maximum continuous usage time. The breaks should last at least 10 minutes.

## SPEED SETTINGS

Depending on the accessory you are using, you can use the following speed setting.

HAND MIXER	speeds 1 to 5 (KB= 5 mins)
STICK ATTACHMENT:	speeds 4 to 5 + stick switch (KB=1 min)
CHOPPER:	speeds 3 to 5 (KB= 1 min)
CITRUS PRESS:	<b>exclusively speed 1</b> (KB= 3 mins)

(KB= XX min where XX is the maximum usage time). After you used it for this time, you should make a break of at least 10 minutes)

Variable speeds: place the speed switch on the speed setting you want.



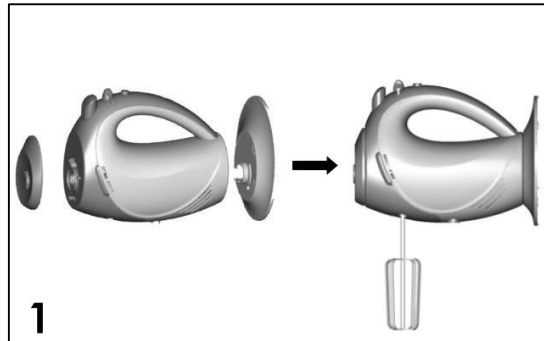

## GENERAL USE

Always respect the below assembly instructions because safety devices block any unsafe use and the appliance would not work properly.

## USE OF THE HAND MIXER





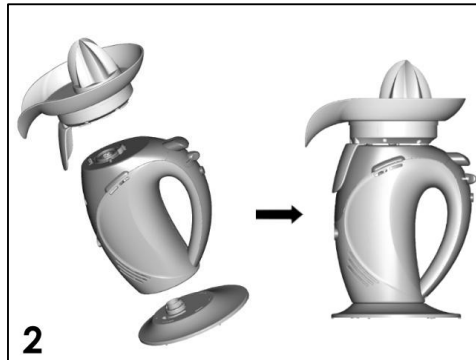

With this accessory you can beat (beaters) and mix (hooks) food.

- Make sure the appliance is unplugged.
- Place the safety lid (11) on top of the motor unit making sure the arrow on the motor unit is in front of the  symbol located on the lid. Then turn the lid clockwise until the arrow ends up in front of the  symbol.
- Fit the base on the motor unit making sure the arrow on the motor unit is in front of the  symbol located on the base. Then turn the motor unit anticlockwise until the arrow ends up in front of the .
- If the lid and the base are not properly fitted, it will be impossible to switch on the hand mixer.
- Insert the beaters or hooks in the openings. Check their locking by pulling them lightly.
- To disassemble the hand mixer, proceed inversely except for the beaters and hooks that have to be ejected by pressing the ejection button (12).

## USE OF THE CITRUS PRESS





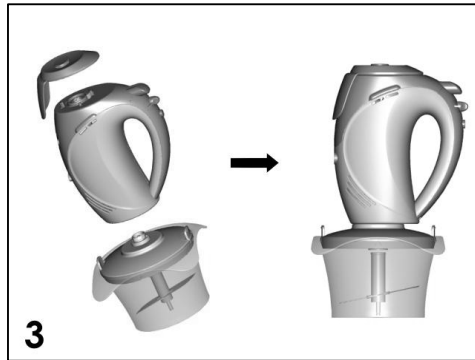

This accessory allows you to prepare fruit juices.

- Make sure the appliance is unplugged.
- Fit the base on the motor unit making sure the arrow on the motor unit is in front of the  symbol located on the base. Then turn the motor unit anticlockwise until the arrow ends up in front of the .
- Put the motor unit vertically on its base.
- Place the citrus press juice tray on top of the motor unit making sure the arrow on the motor unit is in front of the  symbol located on the accessory. Then turn the tray clockwise until the arrow ends up in front of the .
- Place the cone on the shaft of the juice tray.
- Put a container below the spout of the tray to collect the juice.
- To disassemble the citrus press, proceed inversely.

## USE OF THE CHOPPER



With this accessory you can chop condiments, dried fruits or meat. To chop meat, it is recommended to cut it into small pieces first.





- Make sure the appliance is unplugged.
- Place the safety lid (10) on top of the motor unit making sure the arrow on the motor unit is in front of the  symbol located on the lid. Then turn the lid clockwise until the arrow ends up in front of the  symbol. If the lid is not properly fitted, it will be impossible to fix the motor unit on the chopper lid.
- Put the blade on the shaft of the chopper bowl. Be careful not to hurt yourself with the blade as it is very sharp.
- Place the lid of the chopper on the bowl making sure the lugs of the lid insert into the slots of the bowl.
- Place the motor unit on the shaft of the lid making sure the arrow on the motor unit is in front of the  symbol located on the lid. Then turn the motor unit anticlockwise until the arrow ends up in front of the  symbol.
- To disassemble the chopper, proceed inversely.  
Note: To remove the lid of the chopper bowl, press its fins.
- Be careful when cleaning the chopper as the blades are very sharp.

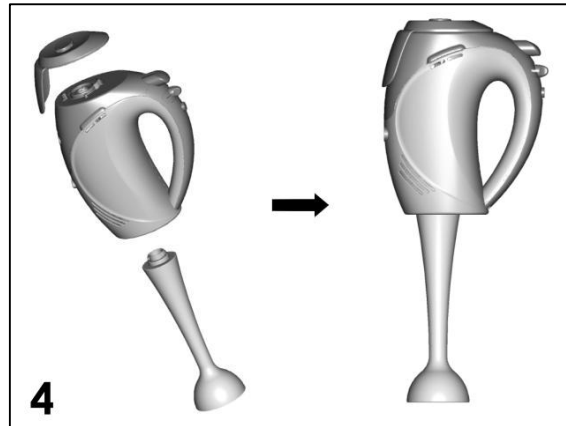

## USE OF THE STICK ATTACHMENT



With this accessory you can mix food as for example vegetables to prepare soups but also to mix liquids. Always use it in a vertical position with blades facing downwards.

- Make sure the appliance is unplugged.
- Place the safety lid (10) on top of the motor unit making sure the arrow on the motor unit is in front of the  symbol located on the lid. Then turn the lid clockwise until the arrow ends up in front of the  symbol. If the lid is not properly fitted, it will be impossible to insert the stick attachment in the opening.
- Insert the stick attachment into the opening making sure the arrow on the motor unit is in front of the  symbol located on the stick attachment. Push the stick attachment in and turn it simultaneously anticlockwise until the arrow ends up in front of the  symbol. Check the locking by pulling the stick attachment.
- To disassemble the stick attachment, proceed inversely.
- Be careful when cleaning the stick attachment, as the blades are very sharp.
- Note: the stick mixer is to be used with speeds 4 or 5 and with the "stick" button. When mixing food, put your appliance on speed 4 or 5, then press the stick button. Once you release the button, the appliance stops. Always take care to put back the speed switch to 0 after use in order to avoid using other attachments at an unsuitable speed, which can be dangerous.

## **CLEANING**

- Unplug the appliance before cleaning.
- Remove the accessories before washing them in soap water. Do not use scouring pads for the plastic materials. Rinse with clear water and let dry before each new use. Do not put the accessories in the dishwasher.
- Wipe the outside with kitchen paper or a slightly moistened soft cloth.
- Never clean the appliance with abrasive products, as these would damage the housing.
- Never immerse the motor unit in water or any other liquid.

# **SP** MANUAL DE INSTRUCCIONES

## **CONSEJOS DE SEGURIDAD**

- 1. LEA TODAS LAS INSTRUCCIONES.**
2. Antes de utilizar el aparato, compruebe que el voltaje de la red eléctrica coincide con el aparato.
3. Para protegerse contra una descarga eléctrica, no sumerja el cable de alimentación, la clavija o el bloque motor en agua o en otros líquidos.
4. Es siempre necesaria la supervisión cercana cuando este aparato sea utilizado cerca de niños. Este aparato no debe ser usado por niños.
5. Desenchufe el aparato siempre que no lo use o antes de limpiarlo.
6. No toque las partes en movimiento.
7. No opere el aparato si el cable o el enchufe están dañados, o después de que el aparato ha funcionado inadecuadamente, se ha caído o ha sido dañado en cualquier manera. El aparato debe ser llevado al fabricante o a un centro de servicio autorizado para ser comprobado y reparado.
8. El uso de accesorios que no sean los recomendados o vendidos por el fabricante puede causar incendios, descargas eléctricas o lesiones.
9. No use en el exterior.
10. No permita que el cable cuelgue del borde de la mesa o del mostrador o que toque una superficie caliente.
11. No coloque este aparato sobre o cerca de quemadores de gas o eléctricos, o dentro de un horno caliente.
12. Mantenga manos, cabellos, ropas, espátulas y otros utensilios lejos de los batidores y amasadores cuando utilice la batidora para evitar heridas e/o daños en el aparato.
13. Quite todos los accesorios antes de limpiar el aparato.
14. Las cuchillas de la picadora y de la batidora de varilla están muy afiladas. Tenga cuidado de no cortarse cuando las manipule.

15. Enchufe siempre primero el cable al aparato y después en el enchufe de la red eléctrica. Para desconectar el aparato, desenchúfelo.
16. No use este aparato más que para lo que ha sido diseñado.
17. Utilice este exprimidor solo para exprimir frutos blandos (naranja, limón, pomelo, etc.). No intente exprimir frutos como piñas, mango, u otros frutos duros y/o muy grandes.
18. Este aparato no puede funcionar de manera continuada, no es un aparato profesional. Es necesario efectuar pausas a intervalos regulares. Consulte el punto "Tiempo de utilización" en el modo de empleo.
19. Es indispensable guardar el aparato limpio, ya que está en contacto directo con los alimentos.
20. Este aparato está concebido para la extracción de una pequeña cantidad de zumo, cuya consumición no debe ser muy tardía. El aparato no está concebido para preparar grandes cantidades a la vez. Para desconectar el aparato, desenchúfelo.
21. No intente bloquear los mecanismos de seguridad.
22. Durante el uso de la picadora o de la batidora de varilla, mantenga las manos u otros utensilios lejos de las cuchillas en movimiento para evitar heridas o daños al aparato. Puede utilizar un raspador sólo cuando el aparato esté desenchufado.
23. Cuando mezcle líquidos, especialmente líquidos calientes, utilice un recipiente alto o prepare pequeñas cantidades de una vez para evitar salpicaduras.

## **GUARDE ESTAS INSTRUCCIONES**

### **INFORMACIÓN SOBRE EL ENCHUFE POLARIZADO**

Para reducir el riesgo de choque eléctrico, este aparato tiene un enchufe polarizado (una pata es más ancha que la otra). Como medida de seguridad, este enchufe calza en el tomacorriente polarizado de una sola manera. Si el enchufe no cabe totalmente en el tomacorriente, gire el enchufe. Si aún así no calza, consulte a un servicio técnico cualificado. **No intente anular esta característica de seguridad.**

## **INSTRUCCIONES DEL CABLE**

El cable de alimentación del aparato es un cable corto a fin de disminuir el riesgo de accidentes (caídas al tropezar con él, etc.)  
Puede utilizar un alargador si es necesario.

- Asegúrese de que el nivel eléctrico del cable es igual o mayor que el indicado. Una extensión con un bajo nivel eléctrico correría el riesgo de sobrecalentarse y de estropearse.
- Para evitar riesgos colocar de forma tal que los niños no puedan jalarlo o tropezar con él. Que no arrastre nunca por el suelo.

## PARTES

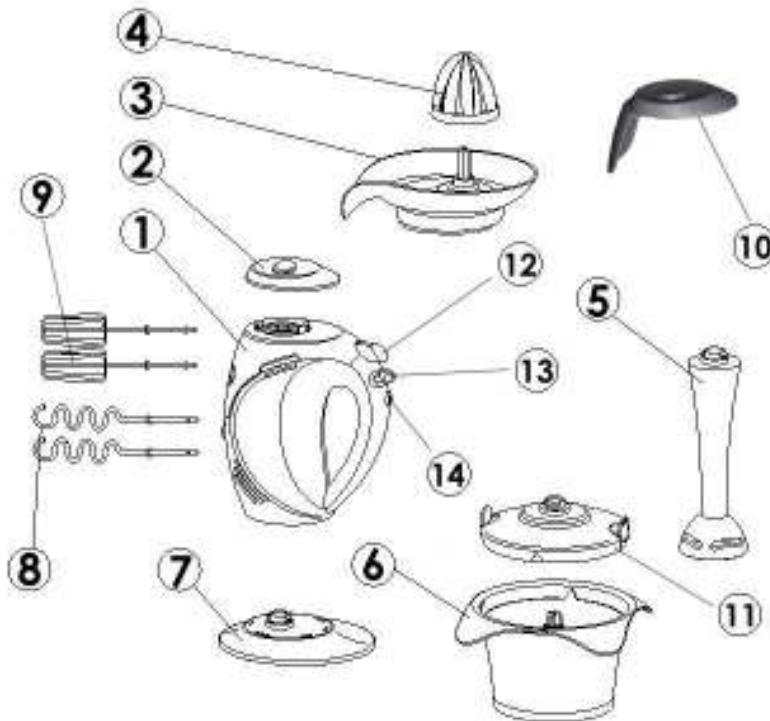

1. Bloque motor
2. Tapa para función batidora y exprimidor
3. Cubeta del exprimidor
4. Piña del exprimidor
5. Varilla
6. Tazón de la picadora
7. Base
8. Amasadores
9. Batidores
10. Tapa para función picadora y varilla
11. Tapa de la picadora
12. Botón de expulsión
13. Selector de velocidad
14. Interruptor « Stick » mixer

## TIEMPO DE UTILIZACIÓN

Este aparato no es para usos profesionales. Es necesario realizar paradas a intervalos regulares. Para una utilización óptima de su aparato y evitar el deterioro de su motor, controle el tiempo de utilización continuada máximo indicado más abajo en “Selección de las velocidades”. Las pausas de utilización tienen que durar por los menos 10 minutos.

## SELECCIÓN DE LAS VELOCIDADES

Dependiendo del accesorio utilizado, puede seleccionar las siguientes velocidades:

BATIDORA	velocidad 1 a 5 (KB=5 mins)
BATIDORA DE VARILLA	velocidad 4 a 5 + interruptor stick (KB=1min)
PICADORA	velocidad 3 a 5 (KB= 1 min)
EXPRIMIDOR	<b>Velocidad 1 únicamente</b> (KB= 3 mins)

(KB= XX min dónde xx es el tiempo de uso máximo). Una vez transcurrido ese tiempo, es preciso hacer una pausa de al menos diez minutos.

Velocidades ajustables: Coloque el selector de velocidad en la posición de la velocidad deseada.



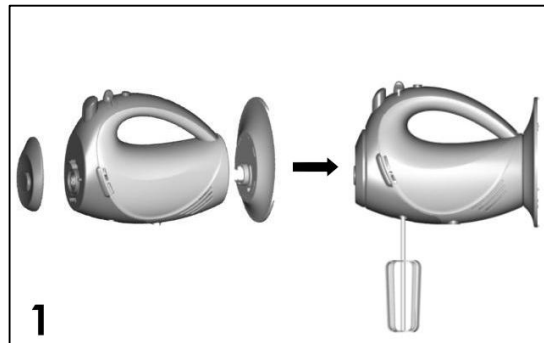

## UTILIZACIÓN GENERAL

Respete los ensamblajes abajo descritos porque los dispositivos de seguridad impiden que se utilice el aparato de modo no seguro y porque el aparato no funcionaría correctamente.

## UTILIZACIÓN DE LA BATIDORA



Esta función permite batir o amasar alimentos.





- Asegúrese de que el aparato está desenchufado.
- Coloque la tapa de seguridad (2) en la parte superior del bloque motor asegurándose de que la flecha del bloque motor se encuentra enfrente del símbolo  que se encuentra en la tapa. Y gírela en el sentido de las agujas del reloj hasta que la flecha esté alineada con el símbolo .
- Acople la base en el bloque motor asegurándose de que la flecha del bloque motor se encuentra enfrente del símbolo  de la base. Y gire el bloque motor en el sentido contrario de las agujas del reloj hasta que la flecha esté alineada con el símbolo .
- Si la tapa o la base no están correctamente fijados, la batidora no se pondrá en marcha.
- Introduzca los batidores o los amasadores en los orificios previstos para este fin. Tire ligeramente de los batidores para comprobar que están correctamente fijados.
- Para desmontar la batidora, proceda de modo contrario excepto por los batidores y amasadores que deben ser expulsados con el botón de expulsión.

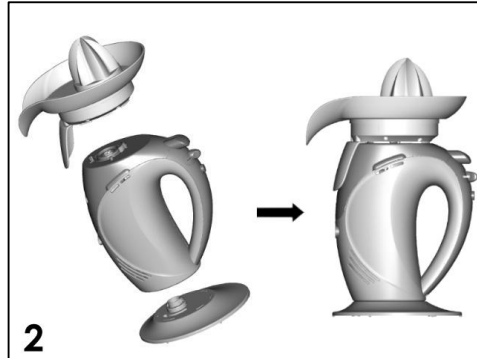

## UTILIZACIÓN DEL EXPRIMIDOR





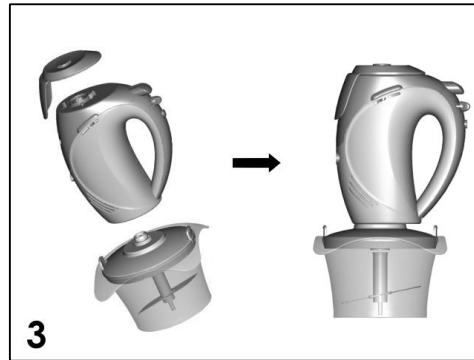

Con este accesorio se puede preparar zumos de fruta.

- Asegúrese de que el aparato está desenchufado.
- Acople la base en el bloque motor asegurándose de que la flecha del bloque motor se encuentra enfrente del símbolo  de la base. Y gire el bloque motor en el sentido contrario de las agujas del reloj hasta que la flecha esté alineada con el símbolo . Si la base no está correctamente fijada, el exprimidor no se pondrá en marcha.
- Ponga el bloque motor verticalmente en la base.
- Coloque la cubeta del exprimidor en la parte superior del bloque motor asegurándose de que la flecha del bloque motor se encuentra en frente del símbolo  ubicado en el accesorio. Y gire el accesorio en el sentido de las agujas del reloj hasta que la flecha esté alineada con el símbolo .
- Introduzca la piña en el eje.
- Coloque un recipiente para recoger el zumo debajo del pitorro de la cubeta.
- Para desmontar el exprimidor, proceda de modo inverso.

## UTILIZACIÓN DE LA PICADORA





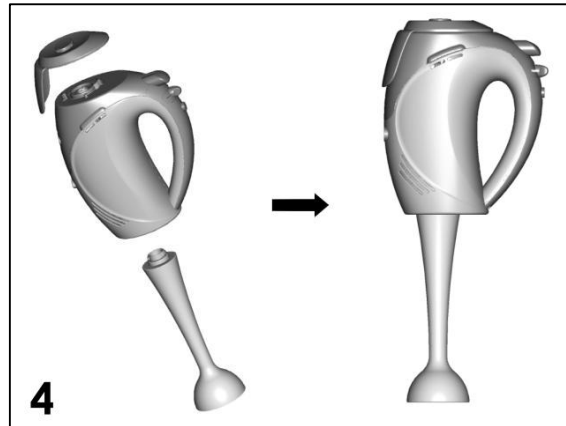

Con este accesorio se puede picar condimentos, fruta seca o carne. Para picar carne, aconsejase cortarla en pedazos de antemano.

- Asegúrese de que el aparato está desenchufado.
- Coloque la tapa de seguridad (10) en la parte superior del bloque motor asegurándose de que la flecha del bloque motor se encuentra enfrente del símbolo  de la tapa. Y gírela en el sentido de las agujas del reloj hasta que la flecha esté alineada con el símbolo . Si la tapa de seguridad no está correctamente colocada, será imposible acoplar el bloque motor con la tapa de la picadora
- Ponga la cuchilla en el eje del tazón de la picadora. Tenga cuidado de no herirse con la cuchilla ya que está muy afilada.
- Ponga la tapa de la picadora en el tazón asegurándose de que los salientes de la tapa se introduzcan en las ranuras del tazón.
- Coloque el bloque motor en el eje de la tapa asegurándose de que la flecha del bloque motor se encuentra enfrente del símbolo  de la tapa. Y gire el bloque motor en el sentido contrario de las agujas del reloj hasta que la flecha esté alineada con el símbolo .
- Para desmontar la picadora, proceda de modo inverso.  
Nota: Para quitar la tapa del tazón de la picadora, es necesario apretar las aletas.
- Tenga cuidado cuando limpie la picadora ya que las cuchillas están muy afiladas.

## UTILIZACIÓN DE LA BATIDORA DE VARILLA



Con este accesorio se puede triturar alimentos como legumbres para preparar sopas, y también batir líquidos. Sólo debe ser utilizado en posición vertical y con las cuchillas hacia abajo.

- Asegúrese de que el aparato está desenchufado.
- Coloque la tapa de seguridad (10) en la parte superior del bloque motor asegurándose de que la flecha del bloque motor se encuentra enfrente del símbolo  de la tapa. Y gire la tapa en el sentido de las agujas del reloj hasta que la flecha esté alineada con el símbolo . Si la tapa de seguridad no está correctamente colocada, será imposible acoplar la varilla con el bloque motor.
- Inserte la varilla en el orificio asegurándose de que la flecha del bloque motor se encuentra enfrente del símbolo  de la varilla. Encaje la varilla y gírela simultáneamente en el sentido contrario de las agujas del reloj hasta que la flecha esté alineada con el símbolo . Compruebe el cierre tirando de la varilla.
- Para desmontar la batidora de varilla, proceda de modo inverso.
- Tenga cuidado cuando limpie la varilla ya que las cuchillas están muy afiladas.
- Nota : el stick mixer debe utilizarse con las velocidades 4 o 5 y con el botón "stick". Si quiere triturar comida, ponga su aparato en velocidad 4 o 5 y pulse el botón « stick ». Al relajar ese botón, el aparato se para. Siempre tenga cuidado de poner el selector

de velocidad en posición « 0 » para evitar que se utilice otros accesorios a velocidades inadaptadas, lo que puede ser peligroso.

## **LIMPIEZA**

- Desenchufe siempre el aparato de la red antes de limpiarlo.
- Quite los accesorios antes de limpiarlos con agua y detergente. Evite utilizar esponjas abrasivas para limpiar las partes de plástica. Pase los accesorios por agua y déjelos secar antes de volver a utilizarlos. No los ponga en el lavavajillas.
- Pase su aparato con un papel absorbente o un trapo suave y ligeramente húmedo.
- No limpie nunca el aparato con productos abrasivos que podrían dañar el revestimiento.
- No sumerja nunca el bloque motor en el agua o en cualquier otro líquido.

# **FR** MODE D'EMPLOI

## **CONSIGNES DE SECURITE**

- 1. LISEZ L'ENSEMBLE DES INSTRUCTIONS.**
2. Avant d'utiliser l'appareil, vérifiez que la tension du réseau correspond bien à celle notée sur la plaque signalétique de votre appareil.
3. Pour écarter les risques d'électrocution, n'immergez pas le cordon, la fiche ou le bloc moteur dans l'eau ou dans tout autre liquide.
4. Faites particulièrement attention lorsque l'appareil est utilisé par ou en présence d'enfants.
5. Débranchez l'appareil de la prise murale lorsqu'il n'est pas utilisé ou avant de le nettoyer.
6. Evitez de toucher les parties en mouvement.
7. Ne faites pas fonctionner l'appareil si son cordon ou sa fiche est endommagé ou si l'appareil a présenté un dysfonctionnement ou est endommagé. Retournez l'appareil au centre de service autorisé pour le faire vérifier ou réparer.
8. L'utilisation d'accessoires non recommandés ou vendus par le fabricant présente des risques d'incendie, d'électrocution ou de blessure.
9. N'utilisez pas l'appareil à l'extérieur.
10. Ne laissez pas le cordon pendre de la table ou d'un comptoir et évitez qu'il touche une surface chaude.
11. Ne placez pas l'appareil sur ou près d'un brûleur à gaz ou électrique ou dans un four chaud.
12. Gardez mains, cheveux, vêtements, spatules et autres ustensiles à distance des fouets et des malaxeurs lorsque vous utilisez le batteur pour éviter de vous blesser et/ou d'endommager l'appareil.
13. Retirez tous les accessoires avant de nettoyer l'appareil.
14. Les lames du hachoir et du pied mixer sont très tranchantes. Prenez garde de ne pas vous couper en les manipulant.
15. Insérez toujours le cordon d'abord dans l'appareil et ensuite dans la prise murale. Pour déconnecter l'appareil, débranchez-le.

16. N'utilisez pas cet appareil à des fins autres que celles pour lesquelles il est conçu.
17. N'utilisez ce presse-fruits que pour extraire le jus des fruits tendres (orange, citrons, pamplemousses,...). N'essayez pas d'extraire le jus de fruits comme les ananas, les mangues ou autres fruits trop durs et/ou trop grands.
18. Ce genre d'appareil ne peut fonctionner de façon continue, il ne s'agit pas d'un appareil de type professionnel. Il est nécessaire d'effectuer des pauses à intervalles réguliers. Consultez la rubrique « Intervalles d'utilisation » du mode d'emploi.
19. Il est indispensable de garder cet appareil propre étant donné qu'il est en contact direct avec la nourriture.
20. L'appareil est conçu pour l'extraction d'une petite quantité de jus dont la consommation ne doit pas être trop tardive. L'appareil n'est pas conçu pour la préparation de grandes quantités à la fois.
21. Pour déconnecter l'appareil, débranchez-le.
22. N'essayez pas bloquer les mécanismes de sécurité.
23. Lors des préparations avec le hachoir ou le pied mixer, maintenez vos mains ou tout autre ustensile à distance des lames en mouvement pour éviter tout risque de blessure ou d'endommagement de l'appareil. Vous pouvez utiliser un grattoir uniquement lorsque l'appareil est hors tension.
24. Lorsque vous mixez des liquides, en particulier des liquides chauds, utilisez un récipient haut ou préparez de petites quantités à la fois pour éviter les éclaboussures.

## CONSERVEZ CES INSTRUCTIONS

### CONSIGNES CONCERNANT LA FICHE POLARISEE

Ce produit est muni d'une fiche polarisée (une lame plus large que l'autre). Ce genre de fiche n'entre que d'une façon dans une prise polarisée, afin de minimiser les risques de chocs électriques. Si vous n'arrivez pas à enfoncer la fiche à fond dans la prise, retournez la fiche et réessayez. Si cela ne fonctionne toujours pas, faites appel à un service qualifié compétent. **N'essayez jamais de modifier la fiche!**

## CONSIGNES CONCERNANT LE CORDON

Le cordon d'alimentation de l'appareil est un cordon de type court, et ce afin de diminuer les risques d'accidents (chute si vous marchez sur le cordon...). Vous pouvez toutefois utiliser une rallonge si nécessaire mais:

- Assurez-vous que l'ampérage de la rallonge soit égal ou supérieur à celui de l'appareil. Une rallonge avec un ampérage inférieur à celui de l'appareil risquerait de surchauffer et de brûler.
- La rallonge ne doit pas pendre du plan de travail ou de la table afin d'éviter que les enfants ne le tirent ou trébuchent.

## DESCRIPTION

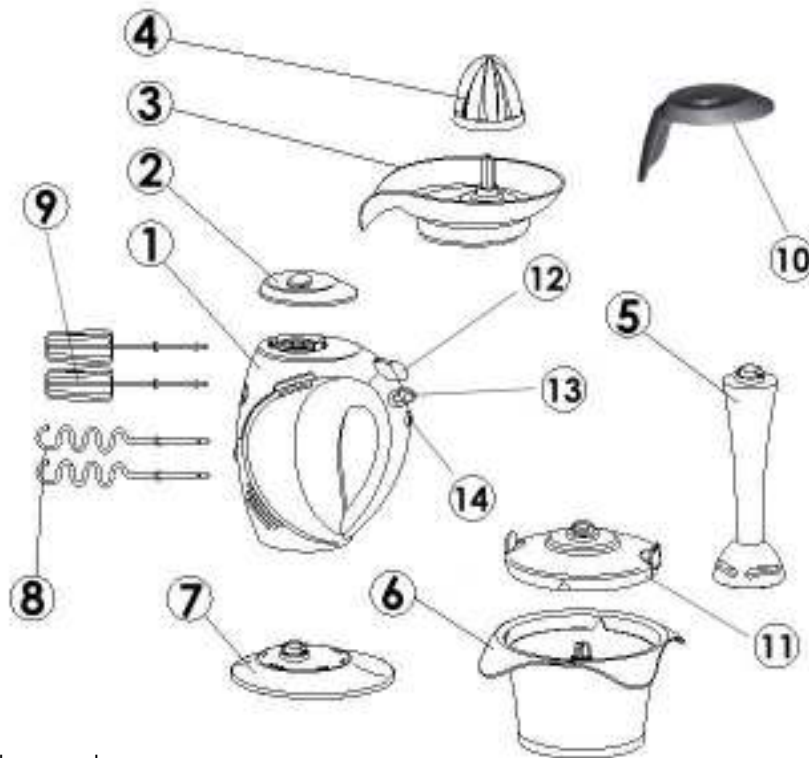

1. Bloc moteur
2. Couvercle pour fonction batteur et presse-agrumes
3. Filtre du presse-agrumes
4. Cône du presse-agrumes
5. Pied mixer
6. Bol du hachoir
7. Base
8. Malaxeurs
9. Fouets
10. Couvercle pour fonction hachoir et pied mixeur
11. Couvercle du hachoir
12. Bouton d'éjection
13. Sélecteur de vitesses
14. Interrupteur « Stick » mixer



## INTERVALLES D'UTILISATION

Cet appareil ne peut être utilisé de façon professionnelle. Vous devez respecter les pauses de fonctionnement. Dans le cas contraire vous risqueriez d'endommager le moteur. Référez-vous aux indications données ci-dessous dans « Sélection des vitesses » pour connaître la durée maximale d'utilisation continue. Les pauses de fonctionnement doivent durer au moins 10 minutes.

## SELECTION DES VITESSES

Selon l'accessoire utilisé, vous pouvez utiliser les vitesses suivantes :

BATTEUR	vitesses 1 à 5 + (KB=5 mins)
PIED MIXER:	vitesses 4 à 5 + interrupteur stick (KB=1min)
HACHOIR:	vitesses 3 à 5 (KB=1 min)
PRESSE-AGRUMES:	<b>vitesse 1 uniquement</b> (KB = 3 mins)

(KB= XX min où xx est la durée maximale). Après avoir utilisé votre mixer pendant ce temps, faites une pause d'au moins 10 minutes)

Vitesses réglables: placez le sélecteur de vitesse sur la position de la vitesse que vous désirez.



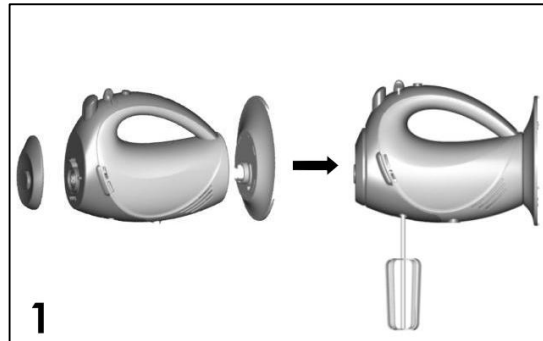

## UTILISATION GENERALE

Veillez respecter les assemblages définis ci-dessous car des dispositifs de sécurité empêchent tout usage non sûr et votre appareil ne fonctionnerait pas correctement.

## UTILISATION DU BATTEUR





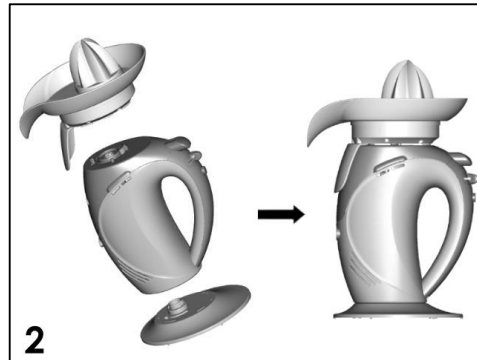

Cette fonction permet de battre (fouets) et malaxer (crochets) des aliments.

- Assurez-vous que l'appareil est débranché.
- Placez le couvercle de sécurité (2) sur le haut du bloc moteur en vous assurant que la flèche du bloc moteur se trouve en face du symbole  situé sur le couvercle. Puis faites tourner le couvercle dans le sens des aiguilles d'une montre jusqu'à ce que la flèche soit alignée avec le symbole .
- Montez la base sur le bloc moteur en vous assurant que la flèche du bloc moteur se trouve en face du symbole  situé sur la base. Puis faites tourner le bloc moteur dans le sens inverse des aiguilles d'une montre jusqu'à ce que la flèche soit alignée avec le symbole .
- Si le couvercle et la base ne sont pas bien placés, le batteur ne se mettra pas en marche.
- Insérez les fouets ou les malaxeurs dans les orifices prévus à cet effet. Tirez légèrement sur les fouets pour vous assurer qu'ils sont bien fixés.
- Pour démonter l'ensemble, procédez de façon inverse si ce n'est pour les fouets et crochets qui doivent être éjectés à l'aide du bouton d'éjection (12).

## UTILISATION DU PRESSE-AGRUMES





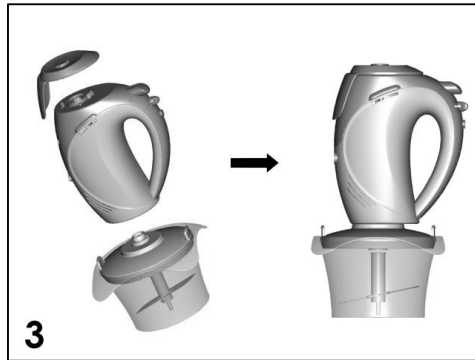

Cet accessoire permet de réaliser des jus de fruits.

- Assurez-vous que l'appareil est débranché.
- Montez la base sur le bloc moteur en vous assurant que la flèche du bloc moteur se trouve en face du symbole  situé sur la base. Puis faites tourner le bloc moteur dans le sens inverse des aiguilles d'une montre jusqu'à ce que la flèche soit alignée avec le symbole . Si la base n'est pas bien placée, le presse-agrumes ne se mettra pas en marche.
- Posez le bloc moteur verticalement sur sa base.
- Placez la coupelle du presse-agrumes sur le haut du bloc moteur en vous assurant que la flèche du bloc moteur se trouve en face du symbole  situé sur l'accessoire. Puis faites tourner la coupelle dans le sens des aiguilles d'une montre jusqu'à ce que la flèche soit alignée avec le symbole .
- Insérez le cône sur l'axe de la coupelle.
- Placez un récipient sous le bec verseur de la coupelle afin de récupérer le jus.
- Pour démonter l'ensemble, procédez de façon inverse.

## UTILISATION DU HACHOIR





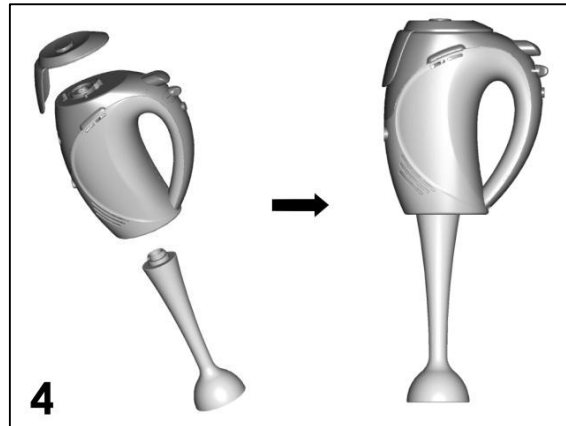

Cet accessoire permet de hacher des condiments des fruits secs ou de la viande. Pour cette dernière, il est conseillé de la couper en morceau au préalable.

- Assurez-vous que l'appareil est débranché.
- Placez le couvercle de sécurité (10) sur le haut du bloc moteur en vous assurant que la flèche du bloc moteur se trouve en face du symbole  situé sur le couvercle. Puis faites tourner le couvercle dans le sens des aiguilles d'une montre jusqu'à ce que la flèche soit alignée avec le symbole . Si le couvercle n'est pas bien placé, il sera impossible de fixer le bloc moteur sur le couvercle du hachoir.
- Placez la lame sur l'axe du bol du hachoir. Prenez garde de ne pas vous blesser car elle est très coupante.
- Placez le couvercle du hachoir sur le bol en vous assurant que les ergots du couvercle s'insèrent bien dans les fentes du bol.
- Positionnez le bloc moteur sur l'axe du couvercle en vous assurant que la flèche du bloc moteur se trouve en face du symbole  situé sur le couvercle. Puis faites tourner le bloc moteur dans le sens inverse des aiguilles d'une montre jusqu'à ce que la flèche soit alignée avec le symbole .
- Pour retirer le hachoir, procédez de façon contraire.
- Note : Pour retirer le couvercle du bol du hachoir, il est nécessaire d'appuyer sur ses ailettes.
- Attention lors du nettoyage du hachoir car les lames sont très coupantes.

## UTILISATION DU PIED MIXER



cet accessoire permet de mixer des aliments tel que des légumes pour réaliser des soupes mais aussi pour mélanger des liquides. Il ne doit être utilisé que dans une position verticale avec les lames orientée vers le bas.

- Assurez-vous que l'appareil est débranché.
- Placez le couvercle de sécurité (10) sur le haut du bloc moteur en vous assurant que la flèche du bloc moteur se trouve en face du symbole  situé sur le couvercle. Puis faites tourner le couvercle dans le sens des aiguilles d'une montre jusqu'à ce que la flèche soit alignée avec le symbole . Si le couvercle n'est pas bien placé, il sera impossible d'insérer le pied mixer dans l'ouverture.
- Insérez le pied dans l'ouverture en vous assurant que la flèche située sur le bloc moteur se trouve en face du symbole  situé sur le pied mixer. Enfoncez le pied mixer et faites-le tourner simultanément dans le sens inverse des aiguilles d'une montre jusqu'à ce que la flèche soit alignée avec le symbole . Vérifiez le verrouillage en tirant sur le pied.
- Pour retirer le pied mixer, procédez de façon contraire.
- Attention lors du nettoyage du pied car les lames sont très coupantes.
- Remarque: le stick mixer doit être utilisé avec les vitesses 4 ou 5 et avec le bouton « stick ». Lorsque vous mixez de la nourriture ou du liquide, mettez votre appareil en vitesse 4 ou 5 et appuyez

ensuite sur le bouton « stick ». Une fois que vous relâchez le bouton, l'appareil s'arrête. Prenez soin de toujours remettre le sélecteur de vitesse de votre appareil en position « 0 » après usage afin d'éviter d'utiliser d'autres accessoires à une vitesse inadaptée, ce qui peut présenter des risques pour l'utilisateur.

## **NETTOYAGE**

- Veuillez toujours débrancher la fiche de la prise de courant avant de nettoyer l'appareil.
- Retirez les accessoires avant de les nettoyer dans de l'eau savonneuse. Évitez les tampons abrasifs pour les matériaux plastiques. Rincez à l'eau claire et laissez sécher avant un nouvel usage. Ne les placez pas au lave-vaisselle.
- Essuyez l'appareil à l'aide de papier absorbant ou d'un chiffon doux légèrement humide.
- Ne nettoyez jamais votre appareil à l'aide de produits abrasifs car cela abîmerait le revêtement.
- N'immergez pas le bloc moteur dans de l'eau ou tout autre liquide.

## **P** MODO DE EMPREGO

# PARA A SUA SEGURANÇA

- 1. LEIA COM ATENÇÃO AS INSTRUÇÕES DE UTILIZAÇÃO.**
2. Antes de utilizar o aparelho, confirme que a corrente eléctrica que vai utilizar é a indicada na placa sinalética que se encontra na base do aparelho.
3. Para evitar riscos de descargas eléctricas, nunca mergulhe o cabo da alimentação, a ficha ou o bloco do motor em água ou outros líquidos.
4. Tenha particular atenção, quando estiver a utilizar o aparelho ou tenha este ligado à corrente eléctrica, se tiver crianças ou pessoas que necessitem de ser vigiadas perto do aparelho.
5. Retire a ficha do cabo da alimentação da tomada eléctrica mural sempre que o aparelho não esteja a ser utilizado ou antes de o limpar.
6. Evite tocar as partes em movimento.
7. Não utilize o aparelho com a ficha ou o cabo da alimentação danificados ou se o próprio aparelho apresentar danos. Leve o aparelho a um centro de assistência técnica credenciado para verificar ou arranjar os danos que ele apresente.
8. A utilização de acessórios não recomendados ou não vendidos pelo fabricante pode originar riscos de incêndio, de descargas eléctricas ou queimaduras.
9. Não utilize o aparelho ao ar livre.
10. Não deixe que o cabo da alimentação fique pendurado ou toque em qualquer superfície quente.
11. Não coloque o aparelho em cima ou perto de um queimador a gás ou eléctrico ou de um forno quente.
12. Mantenha as mãos, cabelos, roupa, espátulas e outro utensílios afastados dos batedores durante a utilização da batadeira. Evite feridas e/ou danos no aparelho.
13. Retire todos os acessórios antes de limpar o aparelho.
14. As lâminas da picadora e do pé da varinha são muito cortantes. Tenha cuidado de não ferir-se.

15. Insira primeiro a extremidade do cabo da alimentação ao aparelho e só depois a ficha do cabo na tomada eléctrica mural. Para desligar o aparelho, retire a ficha do cabo da alimentação da tomada eléctrica.
16. Não utilize o aparelho para outros fins que aqueles para que foi concebido.
17. Utilize este espremedor só para extrair o sumo de frutas tenras (laranjas, limões, toranja,...). Não tente extrair o sumo de frutas tais como ananás, mangas ou outras frutas demasiado duras e/ou grandes.
18. Este aparelho não pode funcionar de forma contínua. Não é um aparelho de tipo profissional. É necessário respeitar as pausas de funcionamento. Veja o parágrafo "Pausas na utilização" do manual de instruções.
19. Após cada utilização o aparelho tem de ser limpo já que está em contacto directo com alimentos.
20. O aparelho foi concebido para a preparação de pequenas quantidades de sumo para que sejam consumidas no momento. O aparelho não foi concebido para a preparação de grandes quantidades de alimentos de uma só vez.
21. Para desligar o aparelho, retire a ficha do cabo da alimentação da tomada eléctrica.
22. Não tente bloquear os mecanismos de segurança.
23. Durante as preparações com a picadora ou o pé da varinha, mantenha as mãos ou qualquer outros utensílios afastados das lâminas em movimento. Evite feridas ou danos no aparelho. Pode utilizar um raspador apenas com a ficha do cabo da alimentação retirada da tomada eléctrica.
24. Quando misturar líquidos, particularmente líquidos quentes, utilize um recipiente alto ou prepara pequenas quantidades de uma vez para evitar salpicos.



# GUARDE AS INSTRUÇÕES

## FICHA POLARIZADA

Para a sua segurança, este aparelho está equipado com uma ficha polarizada de corrente alterna que contém uma lâmina mais larga do que a outra. Esta ficha encaixa na tomada apenas de uma forma única. Se não conseguir introduzir completamente a ficha na tomada eléctrica, tente pôr a ficha ao contrário. Se ainda assim a ficha não encaixar, contacte o serviço técnico habilitado para substituir a tomada eléctrica. Não tente modificar este dispositivo.

## CABO DA ALIMENTAÇÃO CURTO

O cabo da alimentação é curto para diminuir riscos de acidentes como quedas ao pisar o cabo. Se necessário pode utilizar uma extensão unicamente para o aparelho mas:

- Confirme que a amperagem da extensão é igual ou superior à exigida pelo aparelho. Se a extensão tiver uma amperagem inferior à do aparelho, pode provocar sobre aquecimentos e dar origem a riscos de incêndio.
- Evite os acidentes verificando que o cabo da extensão eléctrica não fica pendurado. Evite que as crianças possam puxar ou tropeçar no cabo.

## PARTES



1. Bloco do motor
2. Tampa para função batadeira y espremedor de citrinos
3. Bandeja do espremedor de citrinos
4. Cone do espremedor de citrinos
5. Varinha
6. Recipiente da picadora
7. Base
8. Batedores de massas grossas
9. Batedores de massas finas
10. Tampa para função picadora y varinha
11. Tampa da picadora
12. Botão da expulsão
13. Selector de velocidades
14. Interruptor « Stick » varinha

## PAUSAS NA UTILIZAÇÃO

O aparelho não pode ser utilizado com fins profissionais. Respeite sempre as pausas de funcionamento. Se assim não proceder pode originar problemas no motor. Cumpra a indicação inscrita mais baixo em "Seleção das velocidades" onde encontra o tempo máximo do funcionamento contínuo. Pausas: durante a utilização do aparelho as pausas devem ter a duração mínima de 10 minutos.

## SELECÇÃO DAS VELOCIDADES

Pode utilizar as seguintes velocidades:

BATEDEIRA	velocidade 1 a 5 (KB= 5 mins)
PÉ DA VARINHA:	velocidade 4 a 5 + interruptor stick (KB= 1 min)
PICADORA:	velocidade 3 a 5 (KB= 1 min)
ESPRESSO DE CITRINOS:	<b>apenas velocidade 1</b> (KB = 3 mins)

(KB= xx min onde xx é o tempo máximo). Depois devem fazer uma pausa de duração mínima de 10 minutos.

Velocidades reguláveis: coloque o selector de velocidades na posição da velocidade desejada.



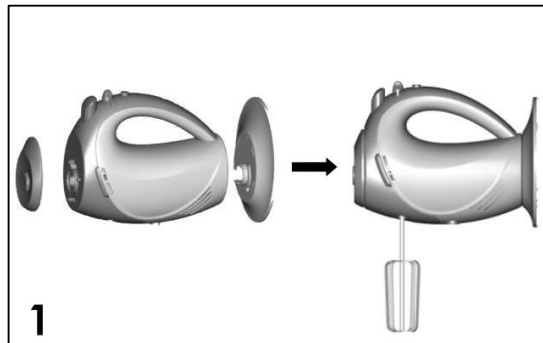

## UTILIZAÇÃO GERAL

Respeite as instruções de montagem abaixo indicadas porque os dispositivos de segurança impedem que se utilize o aparelho de forma não segura e porque o aparelho não funcionaria correctamente.

## UTILIZAÇÃO DA BATEDEIRA





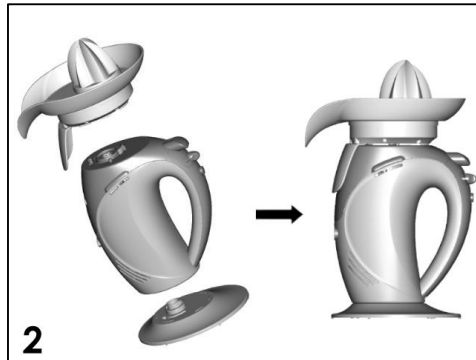

Esta função permite bater e amassar alimentos.

- Certifique-se que a ficha do cabo da alimentação está retirada da tomada eléctrica.
- Coloque a tampa de segurança (2) na parte superior do bloco do motor verificando que a seta do bloco do motor se encontra em frente do símbolo  da tampa. Gire a tampa no sentido dos ponteiros do relógio até a seta estiver alinhada com o símbolo .
- Junte a base do bloco do motor verificando que a seta do bloco do motor se encontra em frente do símbolo  da base. Gire o bloco do motor no sentido contrário ao dos ponteiros do relógio até a seta estiver alinhada com o símbolo .
- Se a tampa e a base não estiverem correctamente colocadas, será impossível ligar a batedeira.
- Introduza os batedores de massas finas ou grossas nos orifícios previstos para este fim. Puxe ligeiramente os batedores para certificar-se que estão bem fixados.
- Para desmontar a batedeira, proceda de forma contrária excepto para os batedores que são para ser expulsos com o botão da expulsão (12).

## UTILIZAÇÃO DO ESPREMEDOR DE CITRINOS





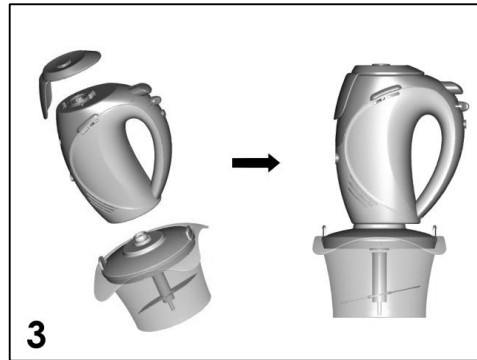

Este acessório permite preparar sumos de fruta.

- Certifique-se que a ficha do cabo da alimentação está retirada da tomada eléctrica.
- Junte a base do bloco do motor verificando que a seta do bloco do motor se encontra em frente do símbolo  da base. Gire o bloco do motor no sentido contrário ao dos ponteiros do relógio até a seta estiver alinhada com o símbolo . Se a base não estiver correctamente colocada, será impossível ligar o espremedor de citrinos.
- Ponha o bloco do motor verticalmente na base.
- Coloque a bandeja do espremedor na parte superior do bloco do motor verificando que a seta do bloco do motor se encontra em frente do símbolo  da tampa. Gire a bandeja no sentido contrário ao dos ponteiros do relógio até a seta estiver alinhada com o símbolo .
- Introduza o cone no eixo da bandeja.
- Ponha um recipiente por baixo do bico vertedor da bandeja para recolher o sumo.
- Para desmontar o espremedor de citrinos, proceda de forma inversa.

## UTILIZAÇÃO DA PICADORA





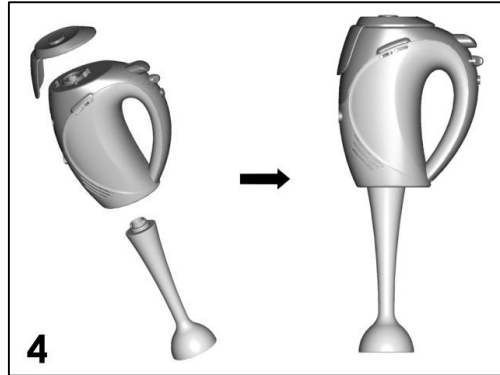

Este acessório permite cortar frutos secos ou picar a carne. Para picar a carne aconselha-se a cortá-la em pequenos pedaços antes de a picar.

- Certifique-se que a ficha do cabo da alimentação está retirada da tomada eléctrica.
- Coloque a tampa de segurança (10) na parte superior do bloco do motor verificando que a seta do bloco do motor se encontra em frente do símbolo  da tampa. Gire a tampa no sentido dos ponteiros do relógio até a seta estiver alinhada com o símbolo . Se a tampa não estiver correctamente colocada, será impossível juntar o bloco do motor à tampa da picadora.
- Coloque a lâmina no eixo da taça da picadora. Tenha cuidado de não ferir-se com as lâminas porque estão muito cortantes.
- Coloque a tampa da picadora na taça verificando que as saliências da tampa se encaixem nas ranhuras da taça.
- Coloque o bloco do motor no eixo da tampa verificando que a seta do bloco do motor se encontra em frente do símbolo  da tampa. Gire o bloco do motor no sentido contrário ao dos ponteiros do relógio até a seta estiver alinhada com o símbolo .
- Para retirar a picadora, proceda de forma contrária.
- Nota: Para retirar a tampa da taça da picadora, é preciso apertar as aletas.
- Tenha cuidado ao limpar a picadora, não se corte com a lâminas.

## UTILIZAÇÃO DO PÉ DA VARINHA



Este acessório permite misturar os alimentos como sejam os legumes cozidos para fazer sopas mas também permite a mistura de líquidos. Só deve ser utilizado na posição vertical e com as lâminas para baixo.

- Certifique-se que a ficha do cabo da alimentação está retirada da tomada eléctrica.
- Coloque a tampa de segurança (10) na parte superior do bloco do motor verificando que a seta do bloco do motor se encontra em frente do símbolo  da tampa. Gire a tampa no sentido dos ponteiros do relógio até a seta estiver alinhada com o símbolo . Se a tampa não estiver correctamente colocada, será impossível encaixar o pé da varinha no orifício.
- Encaixe o pé da varinha no orifício verificando que a seta do bloco do motor se encontra em frente do símbolo  do pé da varinha. Encaixe o pé da varinha e gire-o simultaneamente no sentido contrário ao dos ponteiros do relógio até a seta estiver alinhada com o símbolo . Certifique-se que está bem unido puxando-o ligeiramente.
- Para retirar o pé da varinha, proceda de forma contrária.
- Atenção : na limpeza tenha em atenção que as lâminas são muito cortantes.
- Nota: o stick varinha deve utilizarse com as velocidades 4 o 5 é com o botão "stick". Para misturar comida o líquidos, coloque su aparato em velocidad 4 o 5 y pulse ao botão "stick". Si se solta ese botón, o aparato se para. Sempre tenha cuidado de

colocar o selector de velocidades em posição "0" para evitar que se utilize outros acessórios a velocidades inadaptadas, lo que pode ser perigoso.

## **LIMPEZA**

- Retire a ficha do cabo da alimentação da tomada eléctrica antes limpar o aparelho.
- Retire os acessórios antes de os limpar com água em sabonária. Não utilize esponjas abrasivas para as partes plásticas. Passe-os por água e deixe-os secar antes de voltar a usá-los. Não ponha nenhum dos acessórios do aparelho na máquina de lavar louça
- Limpe o aparelho com papel absorvente ou um pano ligeiramente humedecido.
- Não utilize produtos abrasivos para limpar o aparelho. Poderia danificar o revestimento.
- Nunca mergulhe o corpo do motor em água ou outros líquidos.









**K070323**

↑  
Back cover page (last page)

Assembly page 44/44